

## Guía rápida de Videoportero



- Colocar el frente de calle y el monitor en el lugar asignado, requiere una conexión cableada entre el frente y el monitor al menos 4 hilos (un cable UTP cat. 5 o superior es más que suficiente), el monitor es el único que requiere conexión a la alimentación eléctrica con su eliminador (incluido).

- Interconectar el cable del frente hacia el monitor y viceversa, se trata del cable de 4 hilos (en el monitor es el conector DOOR1 y en el frente CN1) con colores rojo, azul, amarillo y blanco; es necesario interconectar los cables cada uno con su color correspondiente:

► Detailed conection diagram

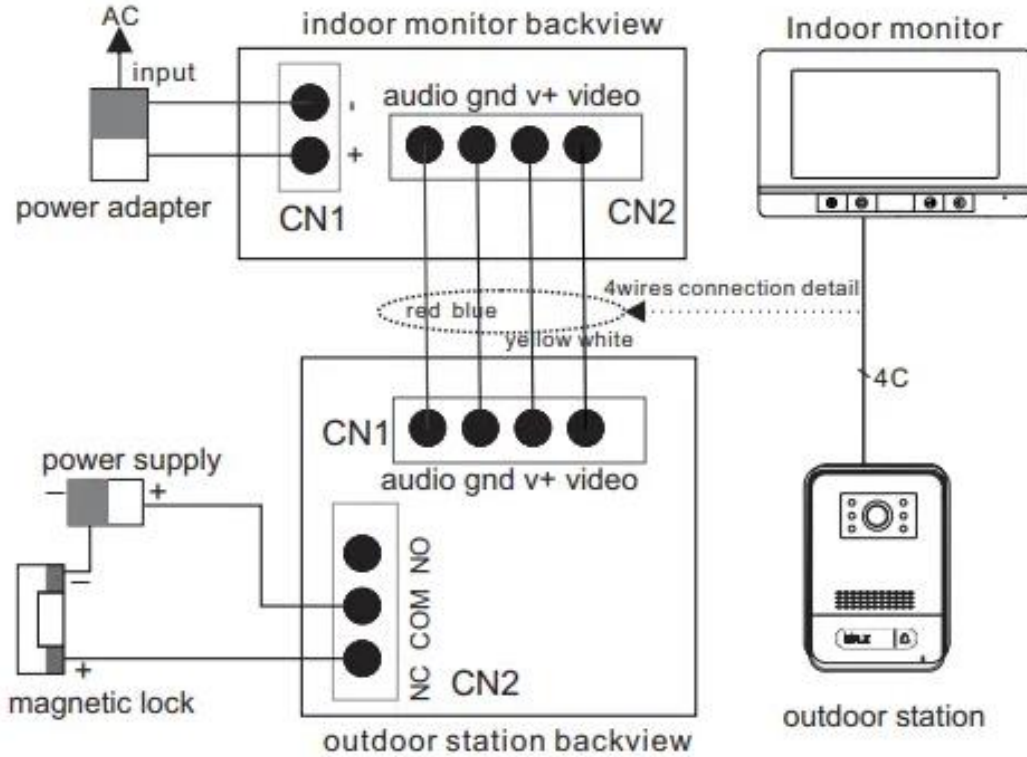

- La conexión de la contrachapa se hace en el frente (desde el conector CN1) y se puede realizar como el siguiente detalle indica:

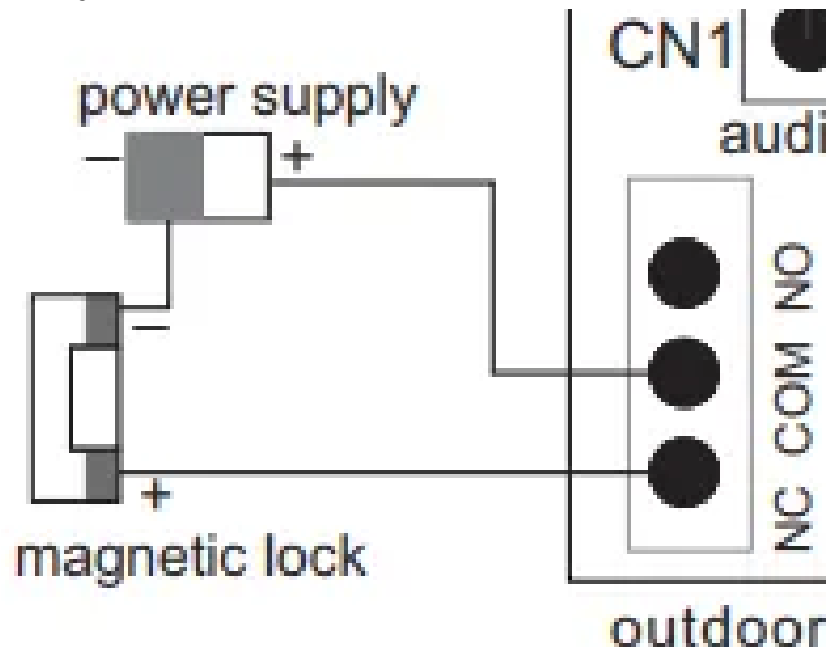

- Es posible conectar hasta 5 monitores adicionales desde el puerto “FJ\_OUT” ó “P2”, debemos conectar colores rojo, azul, amarillo y blanco; es necesario interconectar los cables cada uno con su color correspondiente.

► **Extension Connection Diagram**  
(2 outdoor station for 2 indoor monitors):

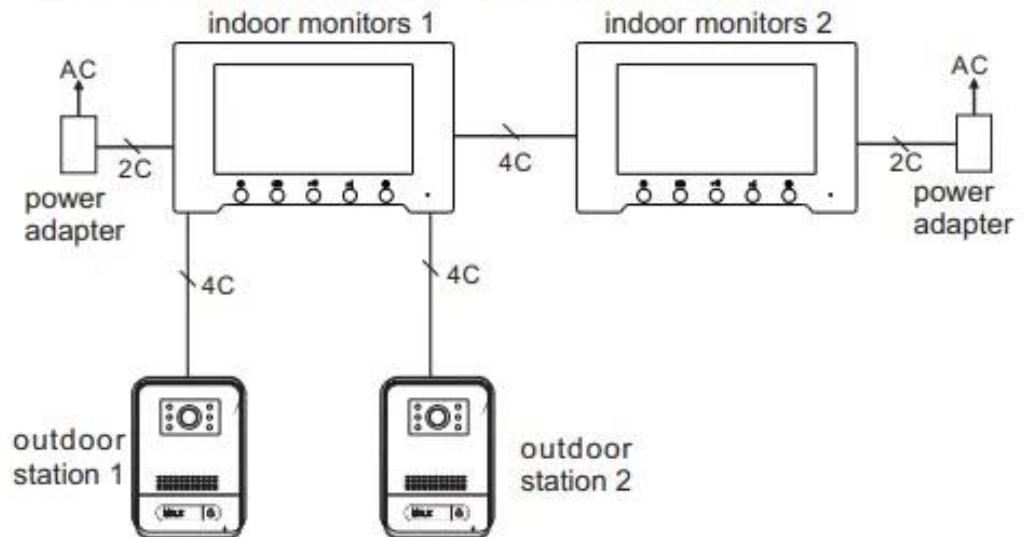

- Para cambiar el idioma del monitor daremos click en la pantalla Entraremos en Setting > **System setting > Language** > y dando click en el selector de derecha o izquierda cambiaremos hasta llegar a **“Español”**. Saldremos dando click en el ícono de salir ↻
- Para realizar la conexión hacia el equipo celular lo primero será instalar en el móvil la app **“TUYA Smart”** desde App store o Play Store.



Google Play Juegos Apps Películas Libros Infantiles

## Tuya Smart

Tuya Inc.

4.7★ 5 M+ 109 k opiniones Descargas Apto para todo público

Instalar

Agregar a la lista de deseos



- Crearemos una cuenta para el uso de la aplicación e iniciaremos sesión.

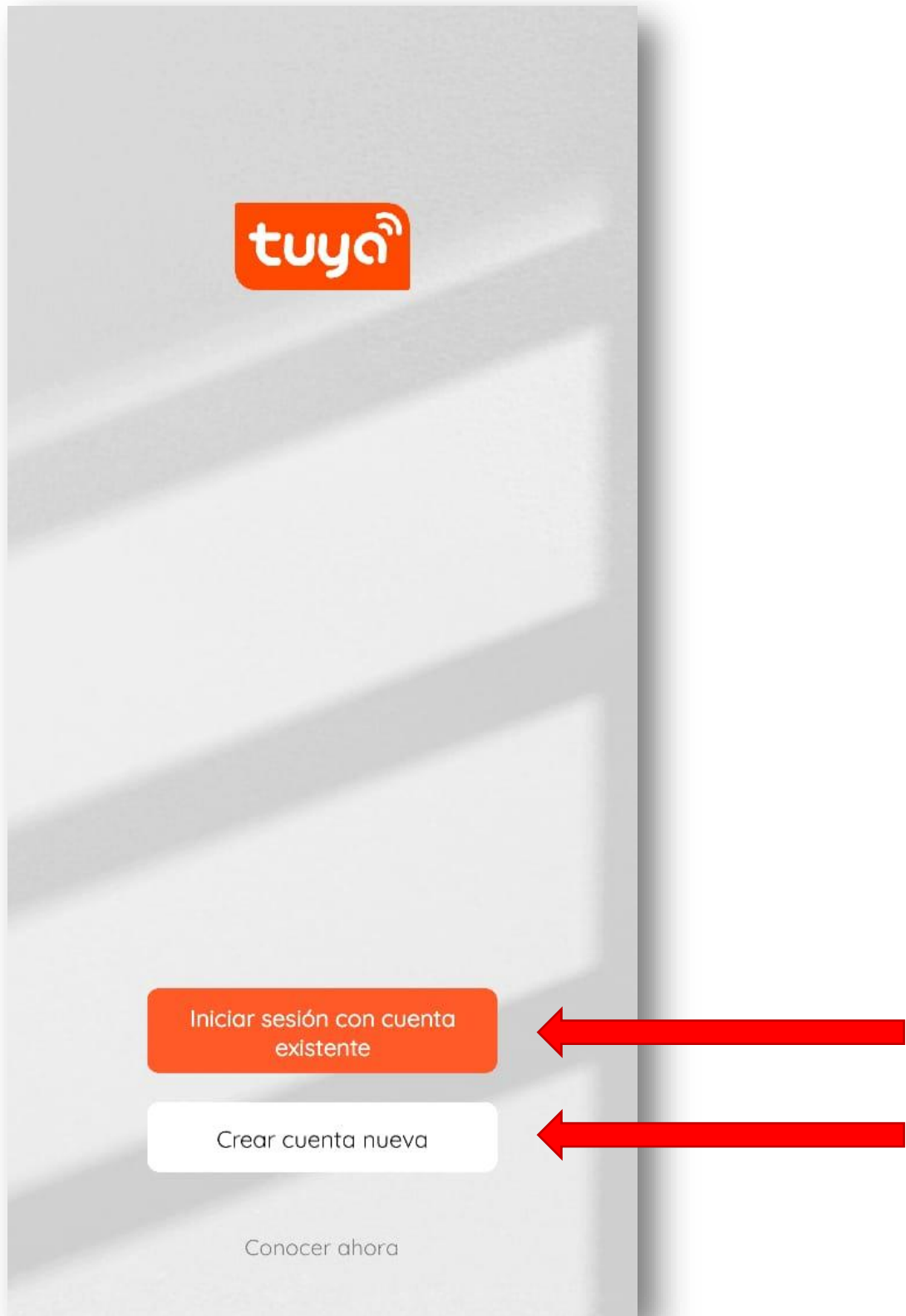

- Damos click en el símbolo “+” y agregar dispositivo



- En la aplicación bajamos por el menú izquierdo hasta la opción “Otros” y después elegiremos “Conector (Wi-Fi)”

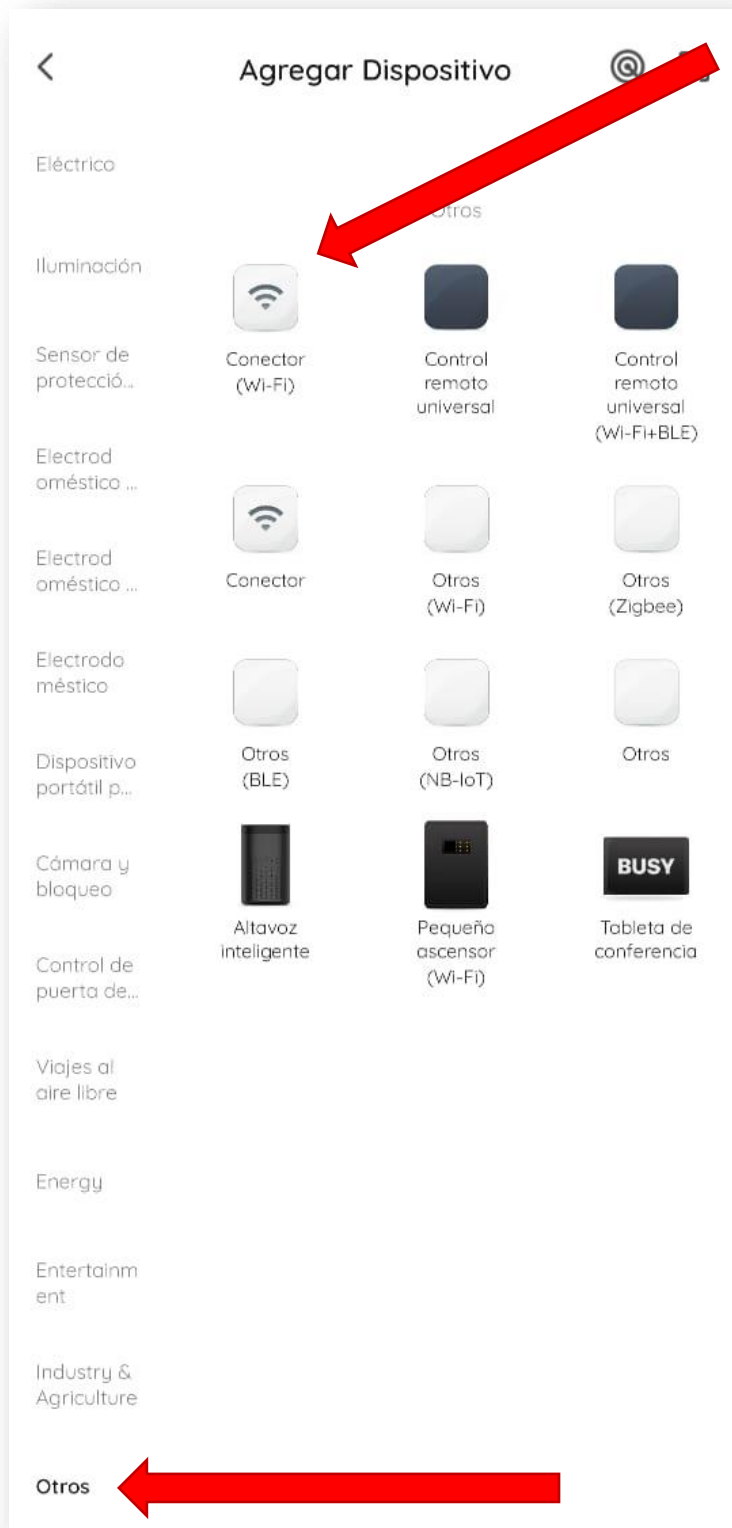

- Seleccionamos la red **WiFi** (SSID) de la locación donde se instalará e introducimos el **password**.

✕

### Selecciona una red WiFi de 2.4GHz

Si tu red es de 5GHz, conéctate a la red de 2.4GHz para realizar la sincronización. [Método de ajuste de router común](#)

✕ Wi-Fi - 5Ghz

✓ Wi-Fi - 2.4Ghz

📶 SecurityTest ⇌

🔒 \*\*\*\*\* 👁

**Siguiente**



- La siguiente indicación pide reiniciar el dispositivo, daremos click en “Verifique que el indicador parpadee rápidamente”

×

### Reinicie el dispositivo



Mantenga pulsado el botón REINICIAR durante 5 segundos hasta que el indicador parpadee (sujeto al manual del usuario).

**Verifique que el indicador parpadee rápidamente.**

[Restablecer el dispositivo paso a paso](#)



- En el **monitor** empezaremos por reiniciarlo, una vez reiniciado dando click en la pantalla ingresaremos a **Ajustes > La Internet > Modo de red >** seleccionaremos **“Modo AP”** y al dar click en el botón de regreso ↶ el equipo reiniciará
- Ahora en la **App Tuya** nos pregunta si el indicador del dispositivo parpadea lento o rápido, click en **“Parpadeo lento”**



- La app nos solicitará que nos conectemos al WiFi que el monitor creará después de ponerlo en “**Modo AP**”, en el monitor dentro de **Ajustes > La Internet** veremos el nombre de WiFi (SSID) y el password requerido para conectarnos, click en “Conectar”

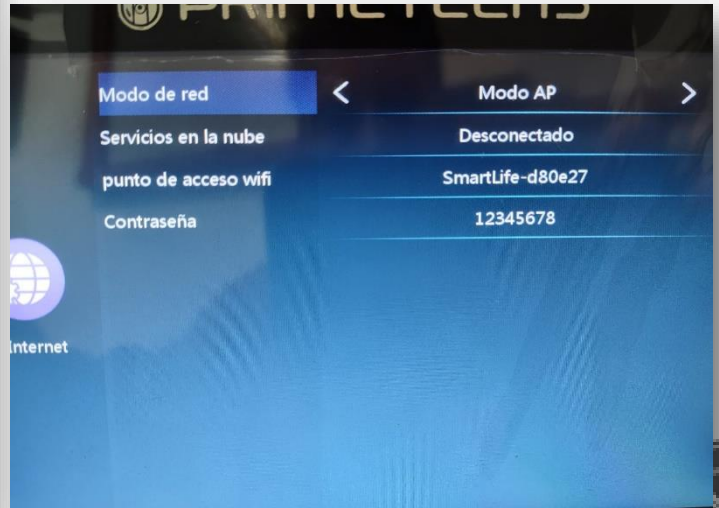
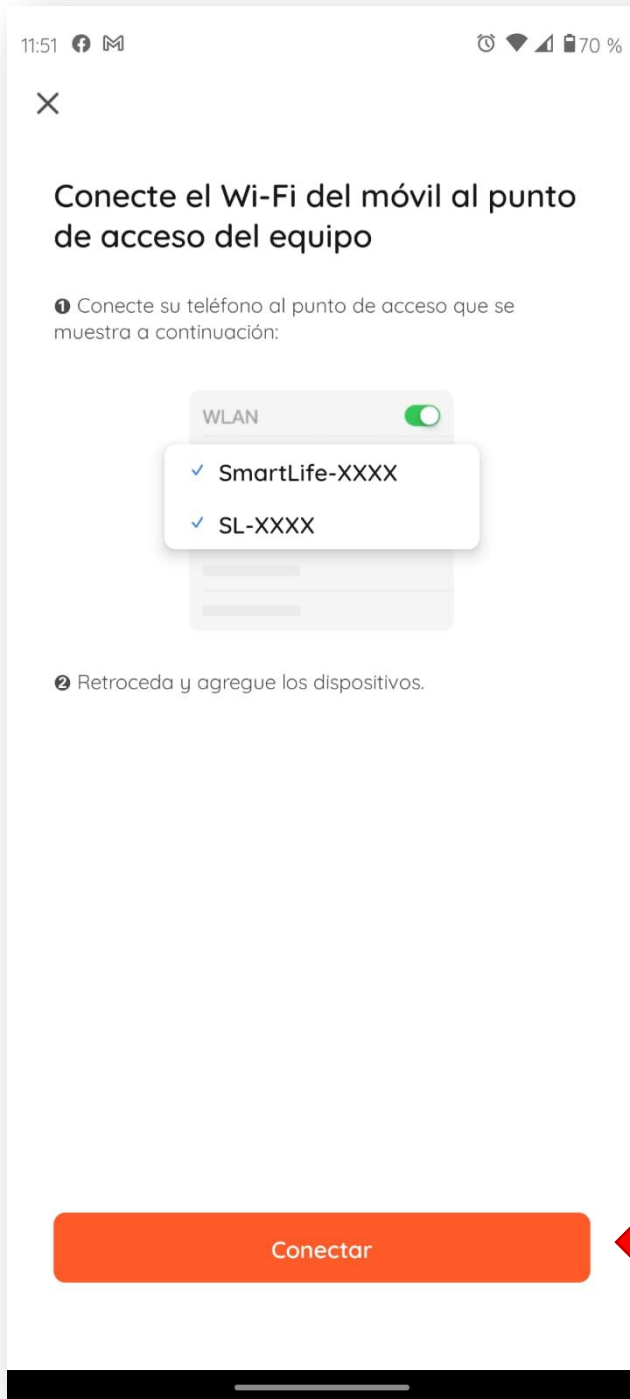

- La app nos mandará a la conexión WiFi donde nos conectaremos al WiFi del monitor y regresamos a la app

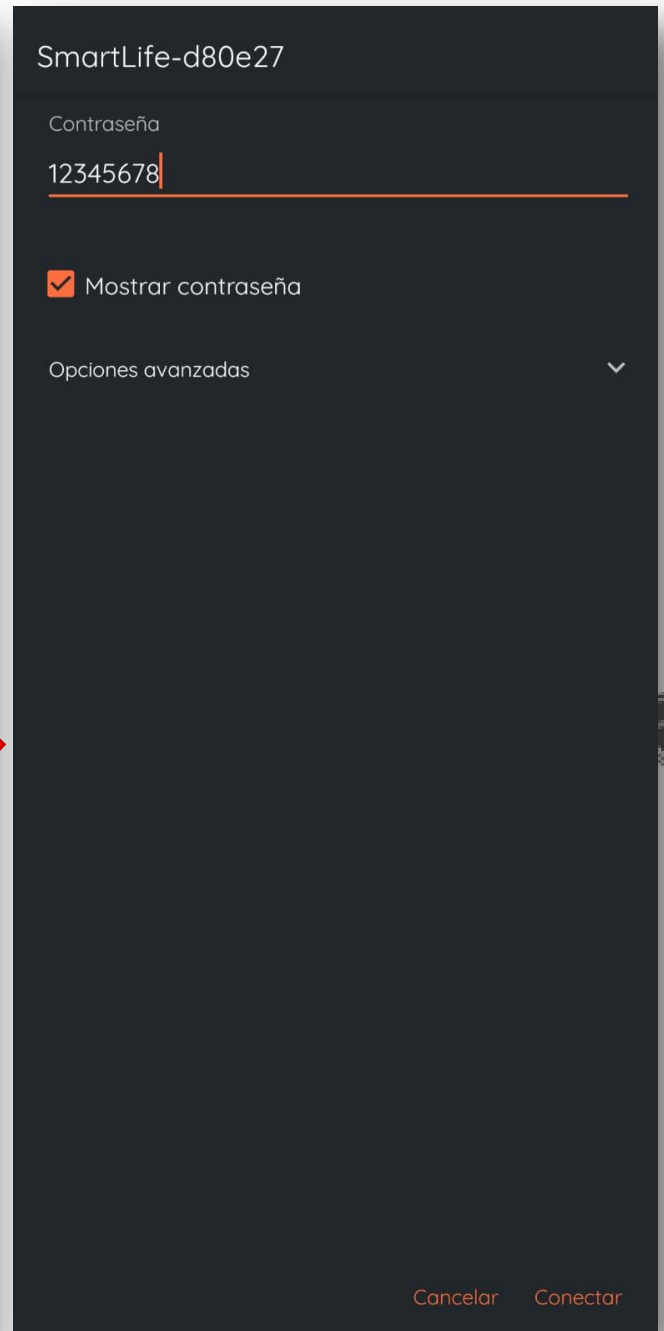
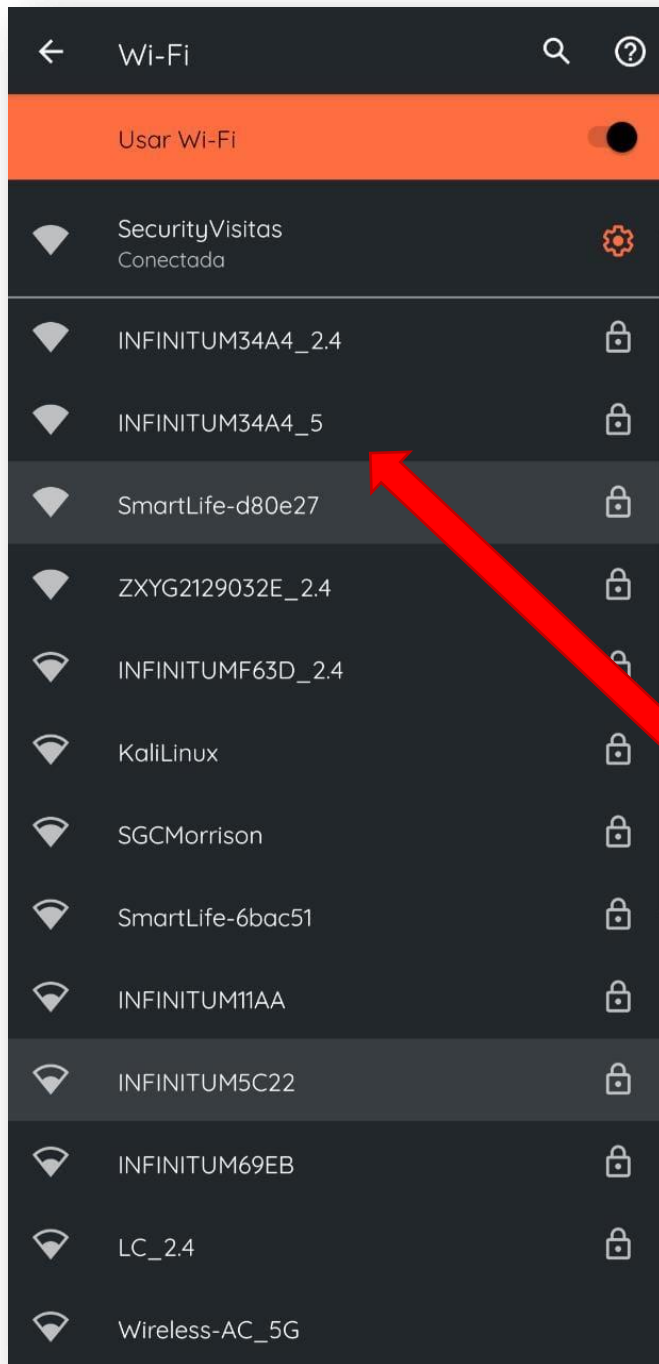

- La app Tuya comenzará la búsqueda del equipo y lo conectará a la red WiFi

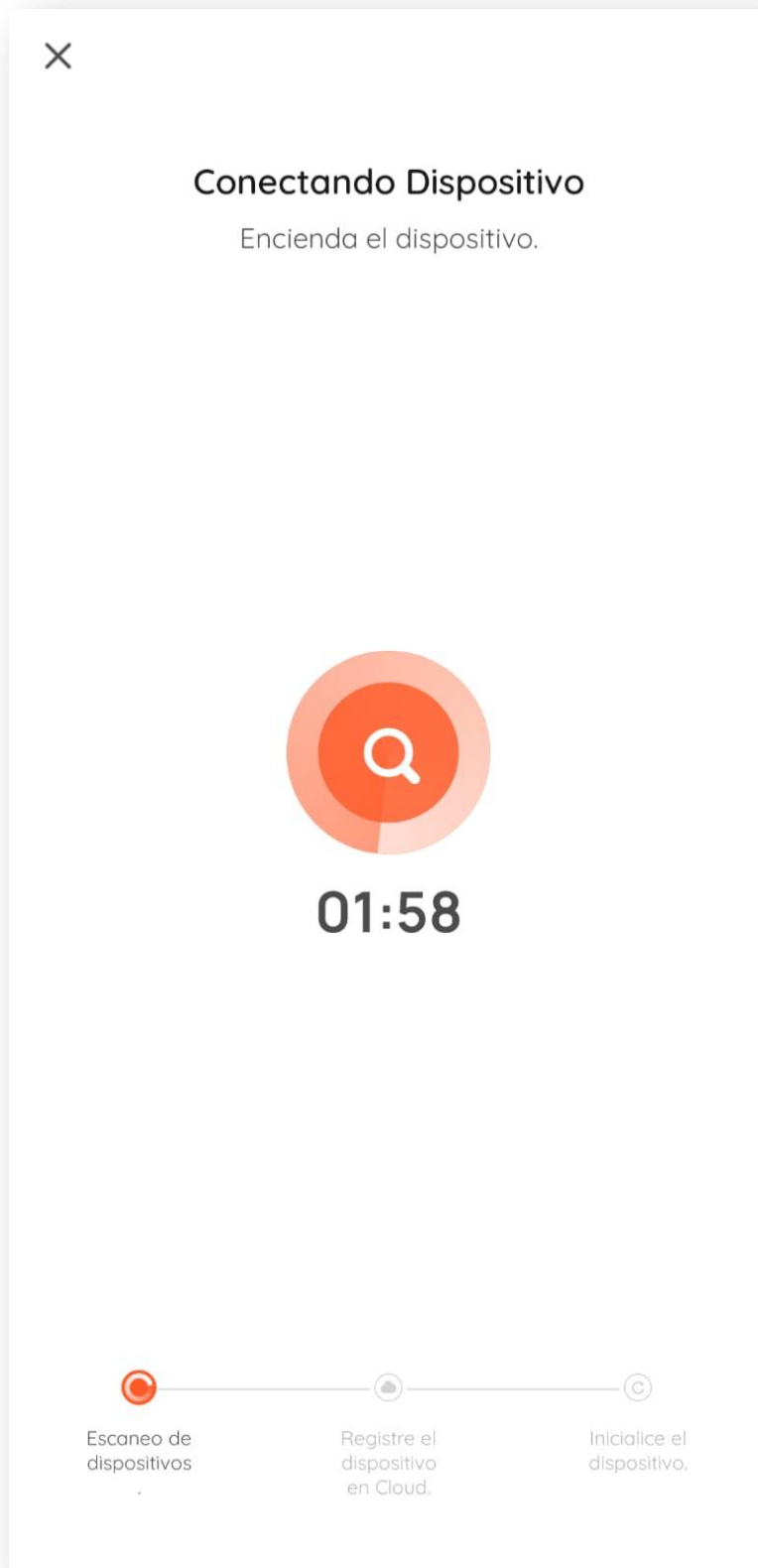

- Click Finalizar

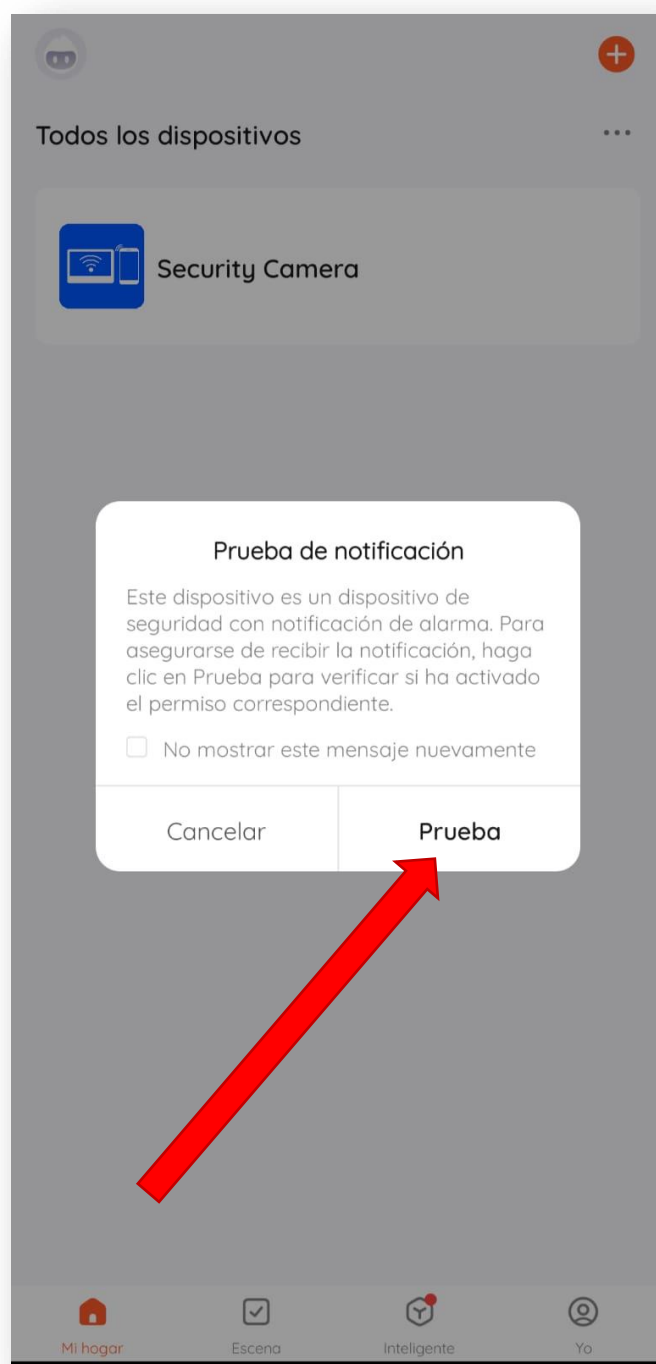
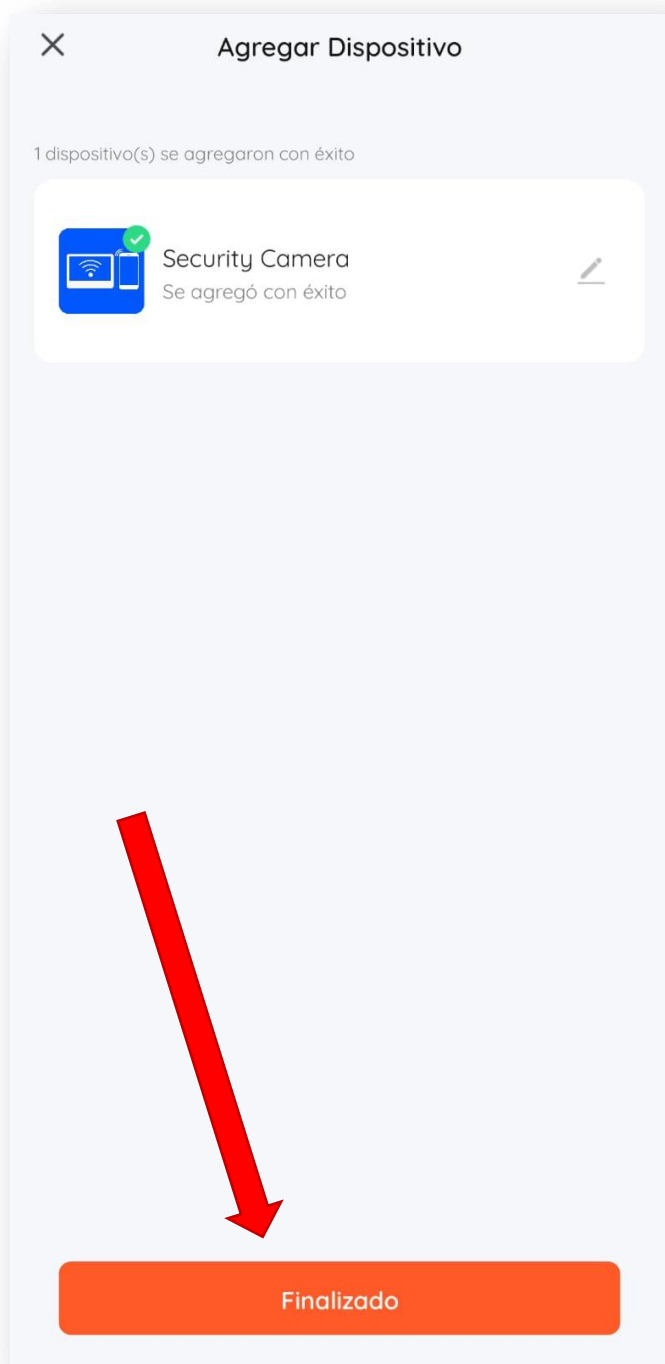

**\*Es muy importante darle a la aplicación los permisos de notificación y otros que requiera para su adecuado funcionamiento**

## Compartir dispositivo desde la app TUYA SMART

1. Ingrese al apartado “Yo”
2. Entre a “**Gestión del hogar**”

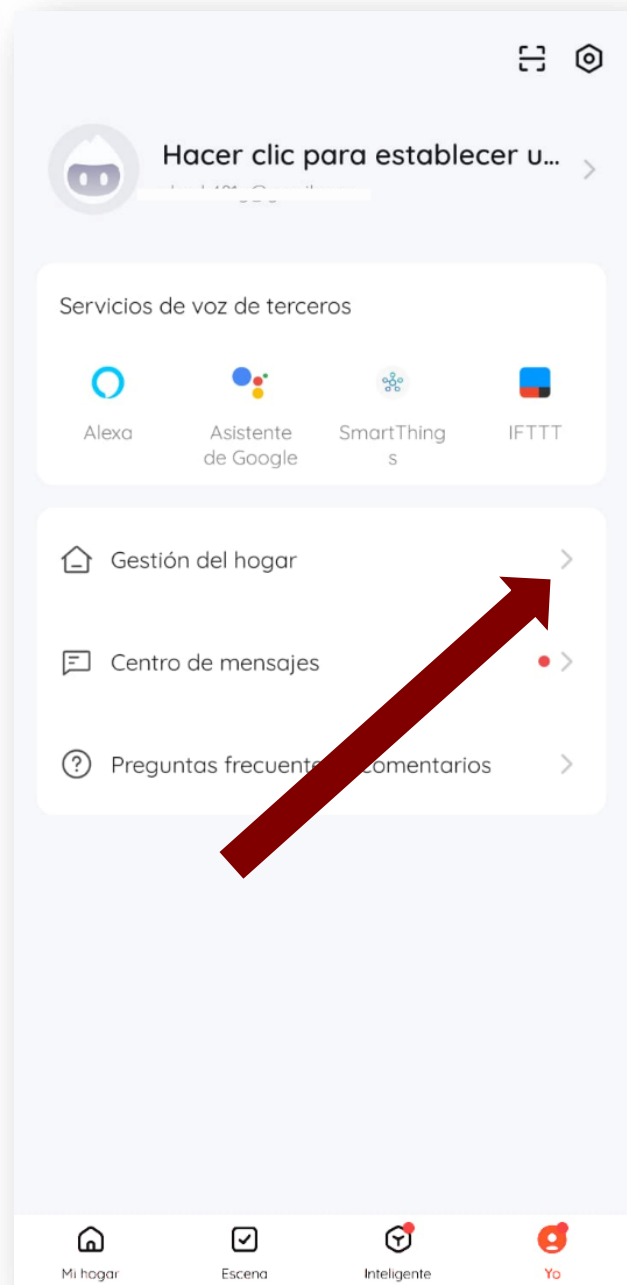

3. Click en **“Crear una familia”**
4. Introducir un nombre en **“Nombre del hogar”** y luego click en **“Guardar”**

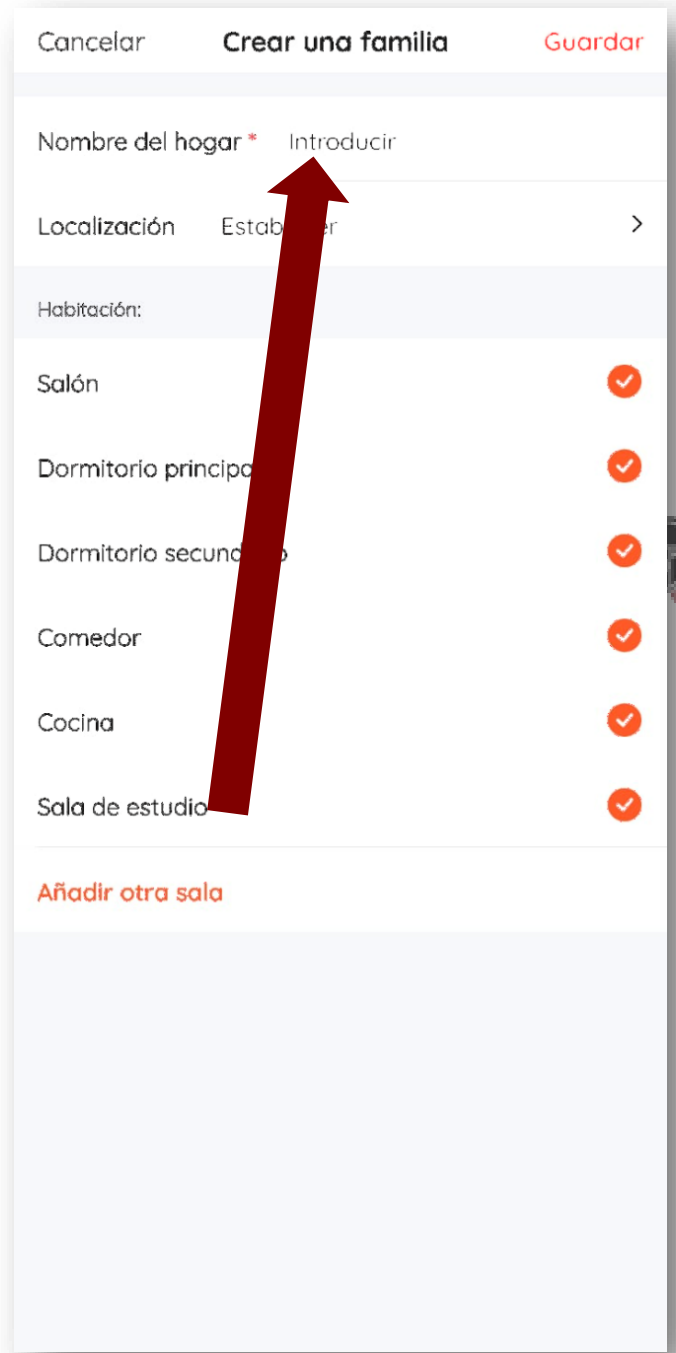

5. Entre en la familia que creó
6. Click en **"Añadir miembro"**

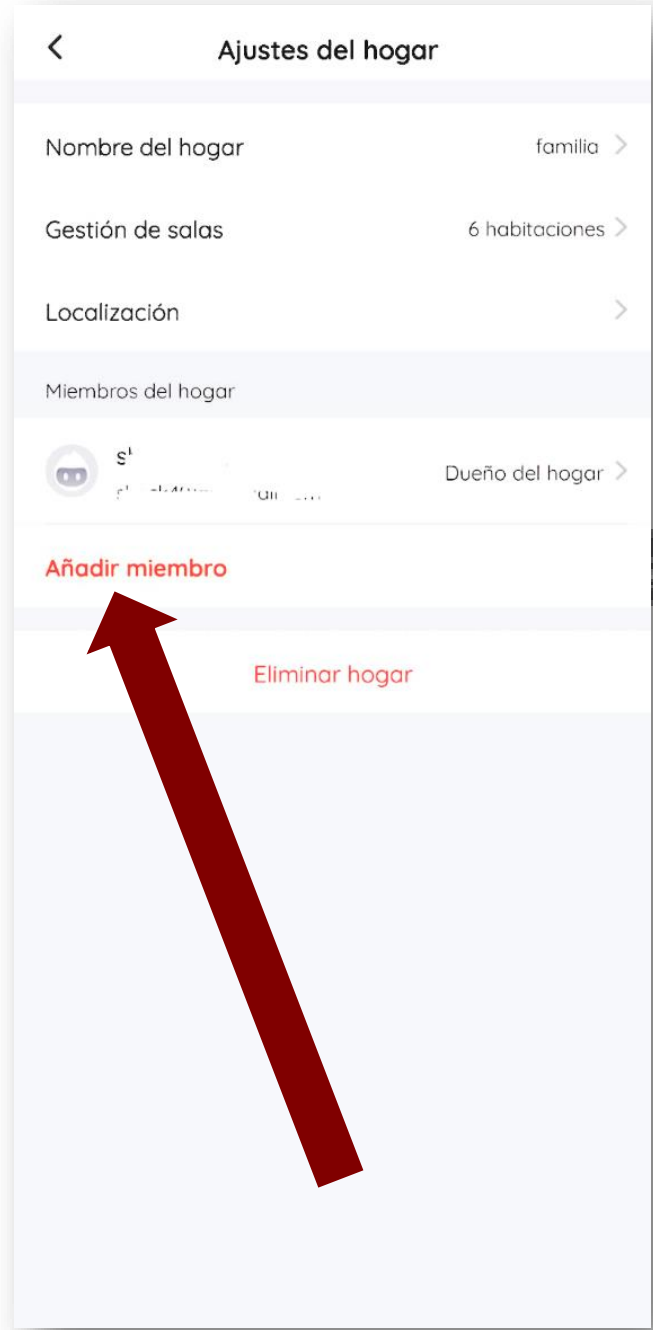

7. En los siguientes menús puedes copiar el link para compartir dispositivos o enviarlos por las diferentes apps de tu móvil.

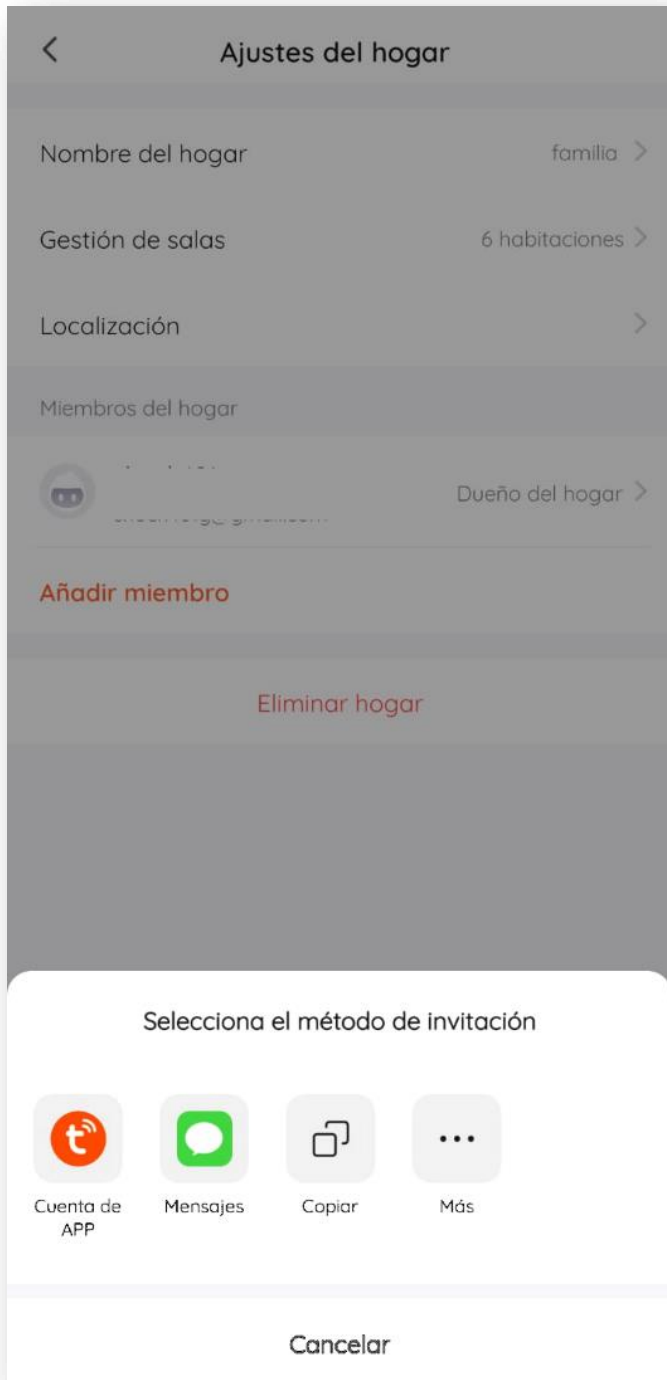

## Rutinas con Tuya Smart

Una de las grandes funciones de Tuya Smart, la creación de automatizaciones, que a partir de ahora llamaremos Rutinas.

Estas rutinas nos permiten crear acciones automáticas cuando sucedan "X" acciones, tanto internamente en nuestro hogar como la activación o desactivación de cualquier dispositivo como externamente, ya sea en el clima, nuestra propia ubicación o la hora. También nos permite hacer acciones masivas, realizar el encendido o apagado de varios dispositivos con tan solo un toque en nuestra pantalla o un comando de voz en nuestro altavoz inteligente.

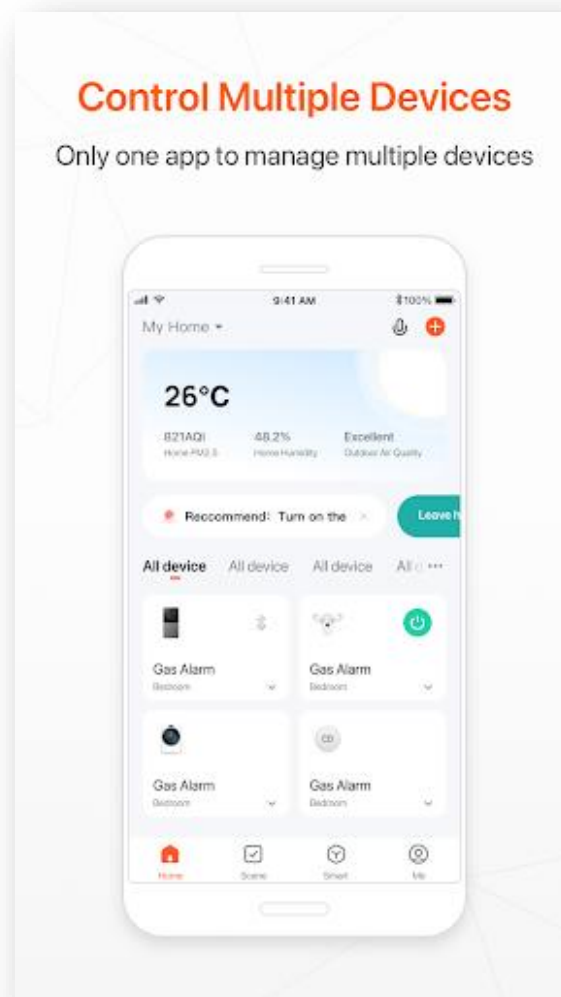

Ahora veremos el ejemplo de una creación de una rutina para que tengas todo esto más claro y observes el potencial que tiene para hacerte la vida mucho más fácil.

## Crear una rutina con Tuya

Para entrar en el modo de creación de Rutinas comienza pinchado en la parte inferior central de la izquierda, en "Escenas", otra forma de llamarle a estas Rutinas. En esta pantalla podremos ver todas las rutinas creadas y controlarlas desde nuestro dispositivo móvil.

Para comenzar la creación una rutinas pincharemos en la parte superior derecha, encima del "+". Ahí observaremos que la pantalla ha cambiado y ahora nos deja elegir cuando queremos que se realice la acción.



Podemos ver que nos dan una gran cantidad de opciones para realizar automatizaciones, cuando cambia el clima, apagar muchos dispositivos, cuando cambiamos de ubicación, programar hora...

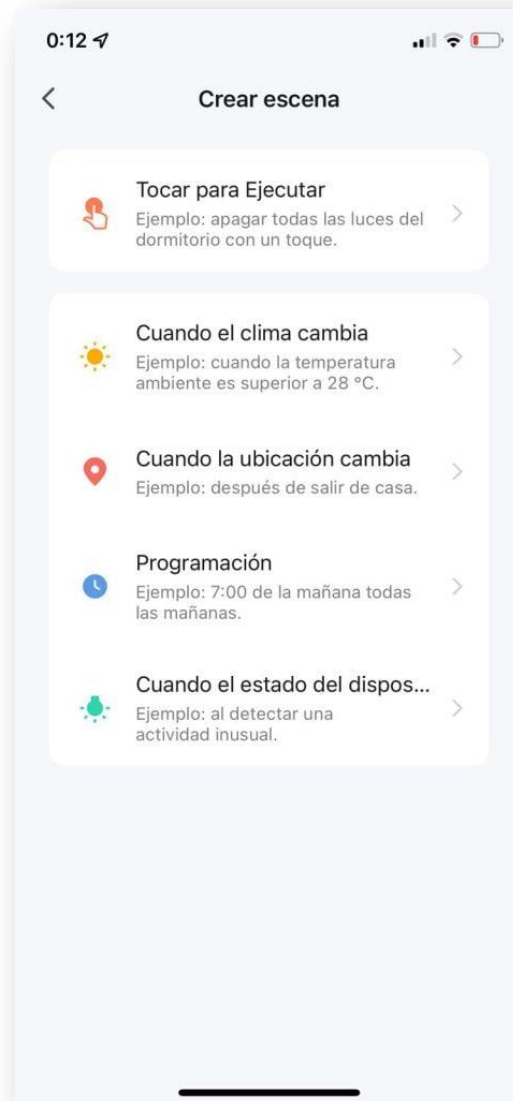

Después de seleccionar el tipo de automatización solo tendremos que añadir los dispositivos que queremos que cumplan dicha condición. ¿Ves el mundo de posibilidades que se abre?

Ahora tan solo debemos pensar en que automatizaciones nos harían la vida más fácil e ir probando y probando.

## Ahorro de Energía con Tuya Smart

Tuya Smart cuenta con una función de Ahorro de Energía, algo demasiado útil para nuestro día a día y más hoy en día al precio de la luz en España. Obviamente no te va a solucionar este problema, pero toda ayuda para ahorrar es agradecida,



Cuenta con un monitor de consumo que le permitirá ver cuánto consume cada dispositivo conectado a la App.

Con esta funcionalidad se puede jugar mucho, ya que puedes conectar tus electrodomésticos convencionales con cualquier enchufe inteligente, así puedes saber cuándo encender o apagar cada dispositivo en tu hogar o si te están consumiendo más de lo que deberías. Por no mencionar que podrías apagar y encender ese dispositivo con tan solo pulsar tu pantalla.

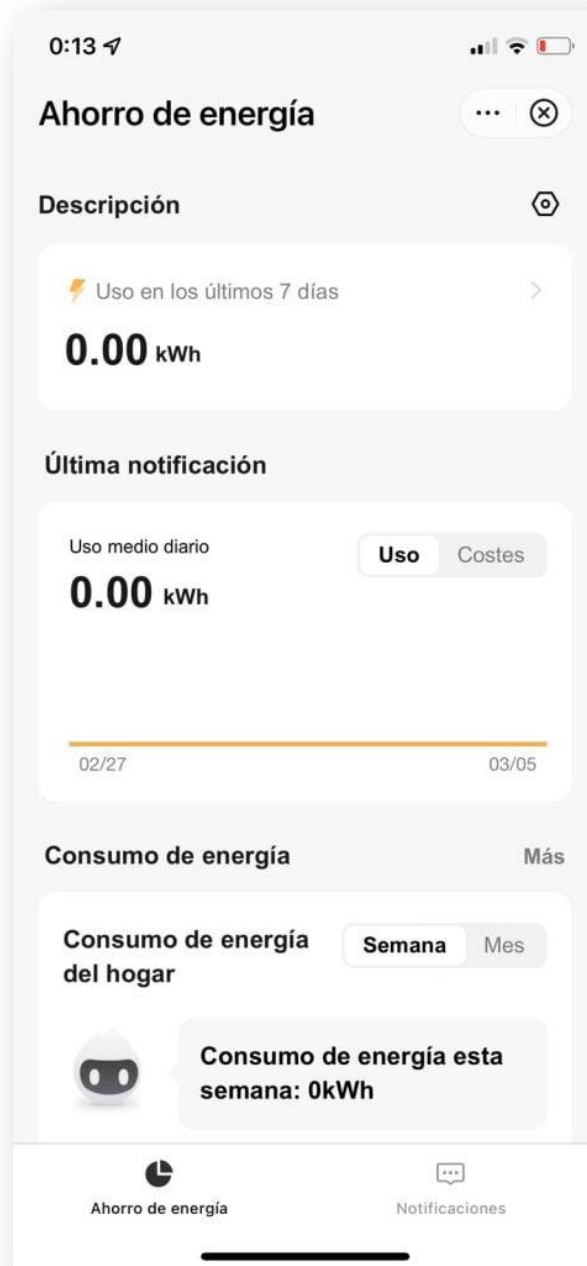

Configurar Tuya Smart con Alexa

Antes de usar Echo para controlar sus dispositivos inteligentes, asegúrese de cumplir con las siguientes condiciones:

- Red Wi-Fi estable que podría acceder al servidor de Amazon.
- Un dispositivo Echo, incluidos Echo, Echo Tap o Echo Dot.
- Una cuenta de Amazon.
- **Tuya Smart App** y una cuenta relacionada.
- Dispositivos inteligentes.

Si cumple con ellas, dentro de la app **TUYA** vaya al apartado “Yo” en la parte inferior derecha y dé click sobre el icono de **Alexa**

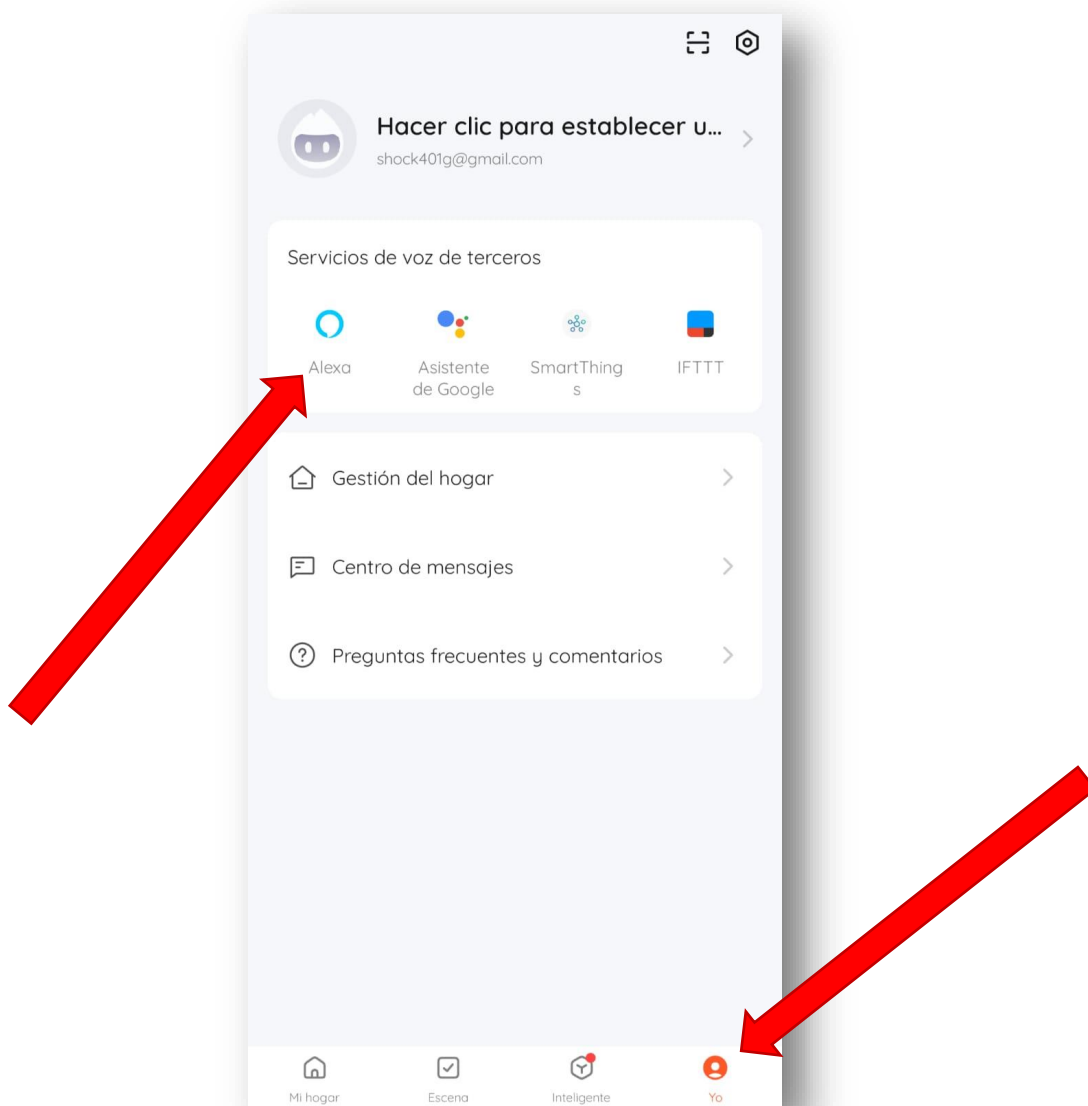

Se le abrirá la siguiente pantalla.



Inicie sesión con su cuenta de **Amazon Alexa** para continuar.



Acepte la vinculación de **Tuya Smart** con **Alexa**, y ¡ya está!

Observará que todos los dispositivos que haya conectado con en la app de **Tuya** aparecerán en la app de **Alexa**, haciéndole su control más fácil utilizando la voz. Un consejo que les damos es que cambien el nombre de los dispositivos a los nombres con los que normalmente los vaya a llamar. Si su enchufe inteligente se llama "Enchufe1", cámbieselo a "Luz Cocina" o "Luz Salón", algo más intuitivo y fácil de utilizar.

## Configurar Tuya Smart con Google Home

**Google Home** se configura de la misma manera que **Alexa**, dentro de la app de **Tuya**, seleccione el apartado "Yo" en la parte inferior derecha, ahí encontrará el atajo para configurar **Google Home** con **Tuya**, así que en la siguiente pantalla seleccione "**Asistente de Google**".

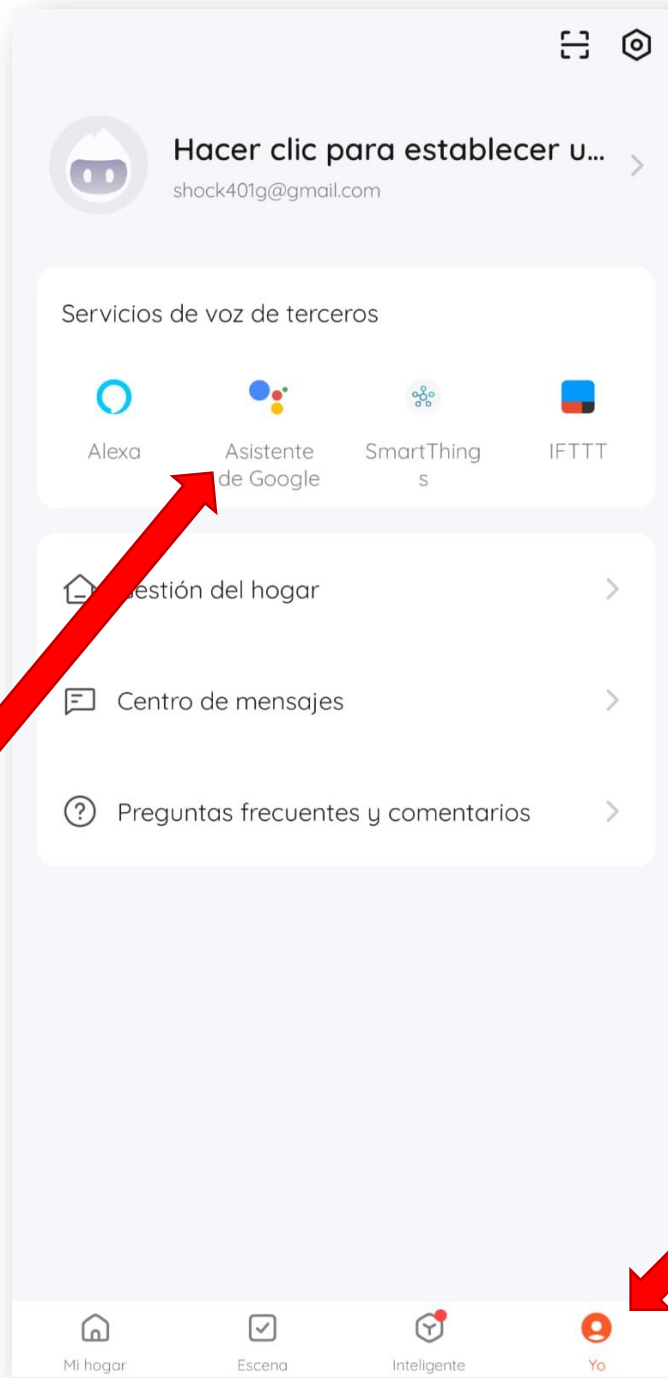

Después de seleccionar “Asistente de Google” le aparecerá la siguiente pantalla, tan solo pulse en “Enlazar con el Asistente de Google”.

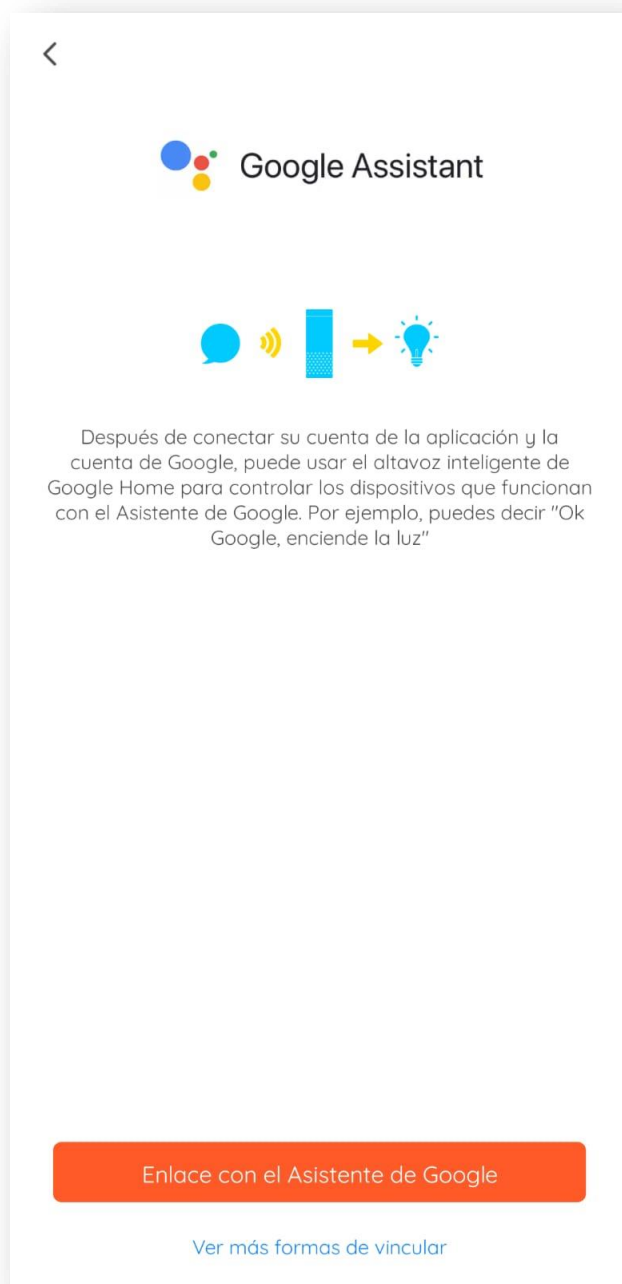

Muy importante para esto, es que ya tenga su app de **Google Home** lista ya configurada y con una cuenta lista para ser enlazada, esto solo le llevara 5 minutos, tendrá que descargar la aplicación, crear una cuenta, conectarla a una red WiFi y seguir el tutorial de instalación.

Si esta todo correcto le aparecerán las siguientes pantallas que solo tendrá que aceptar.

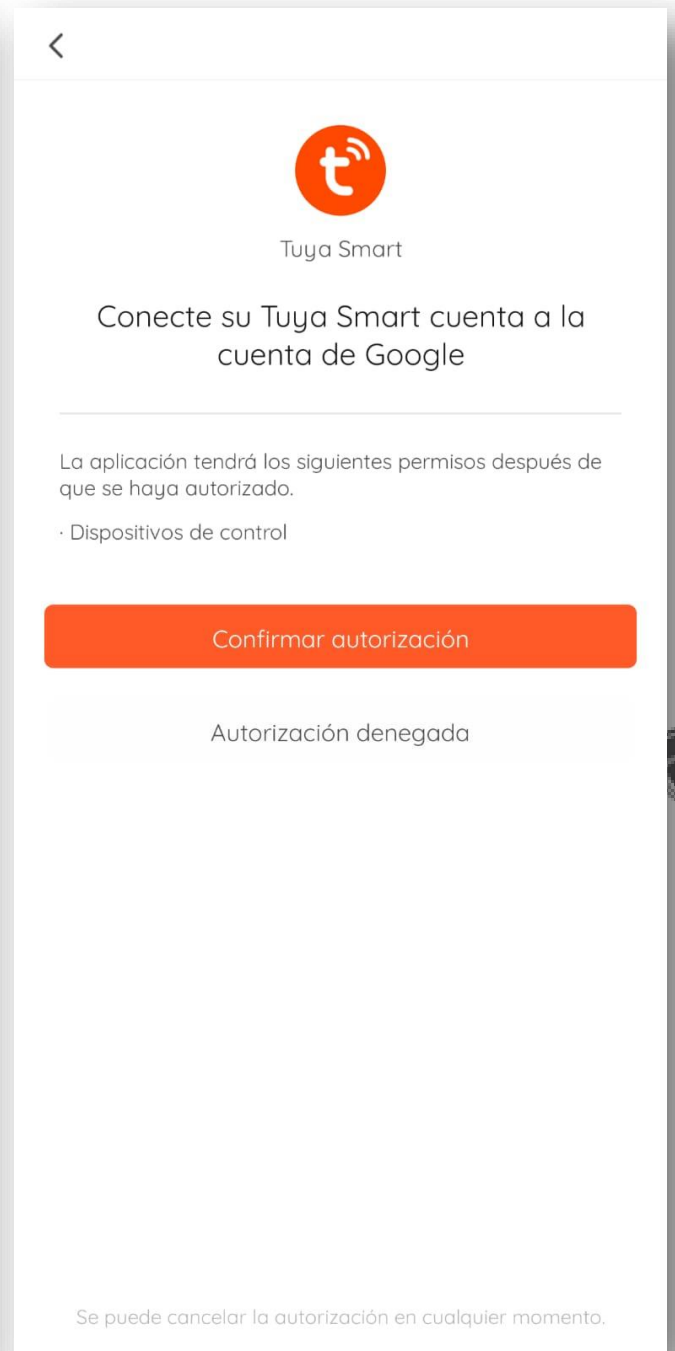
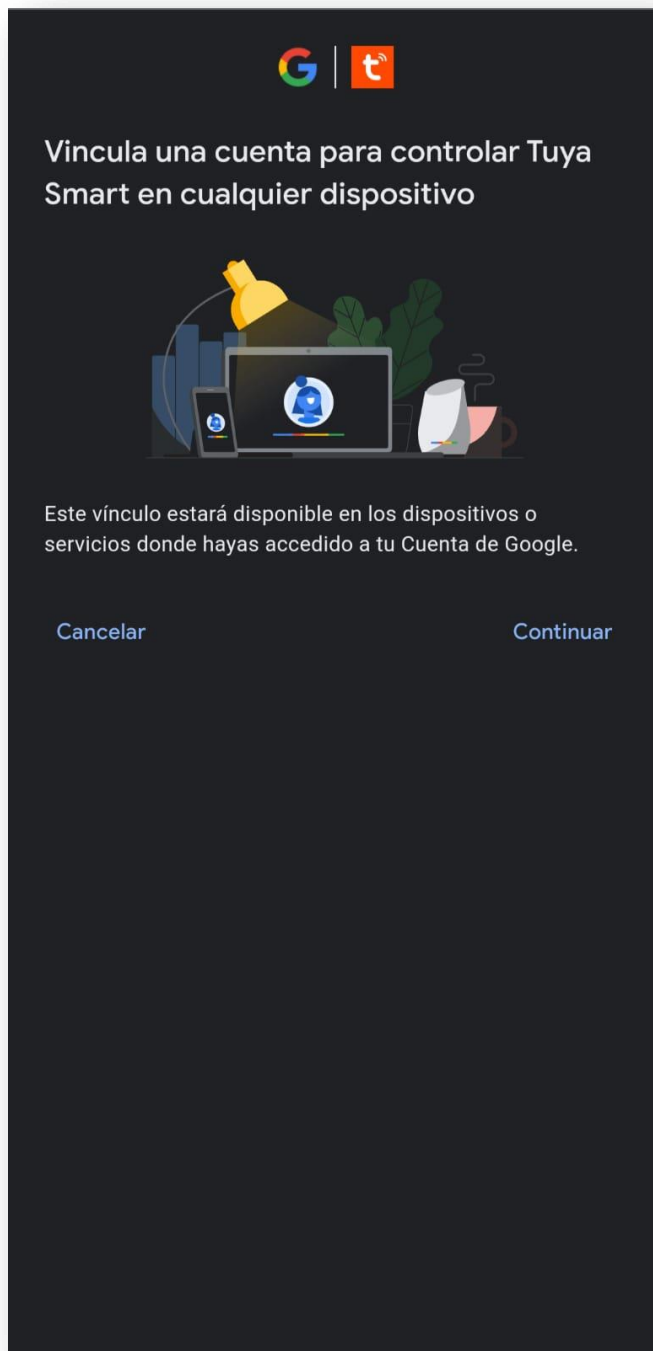

¡Y ya estaría! Ahora puede controlar sus dispositivos inteligentes conectados con **Tuya Smart** a su altavoz inteligente de Google.

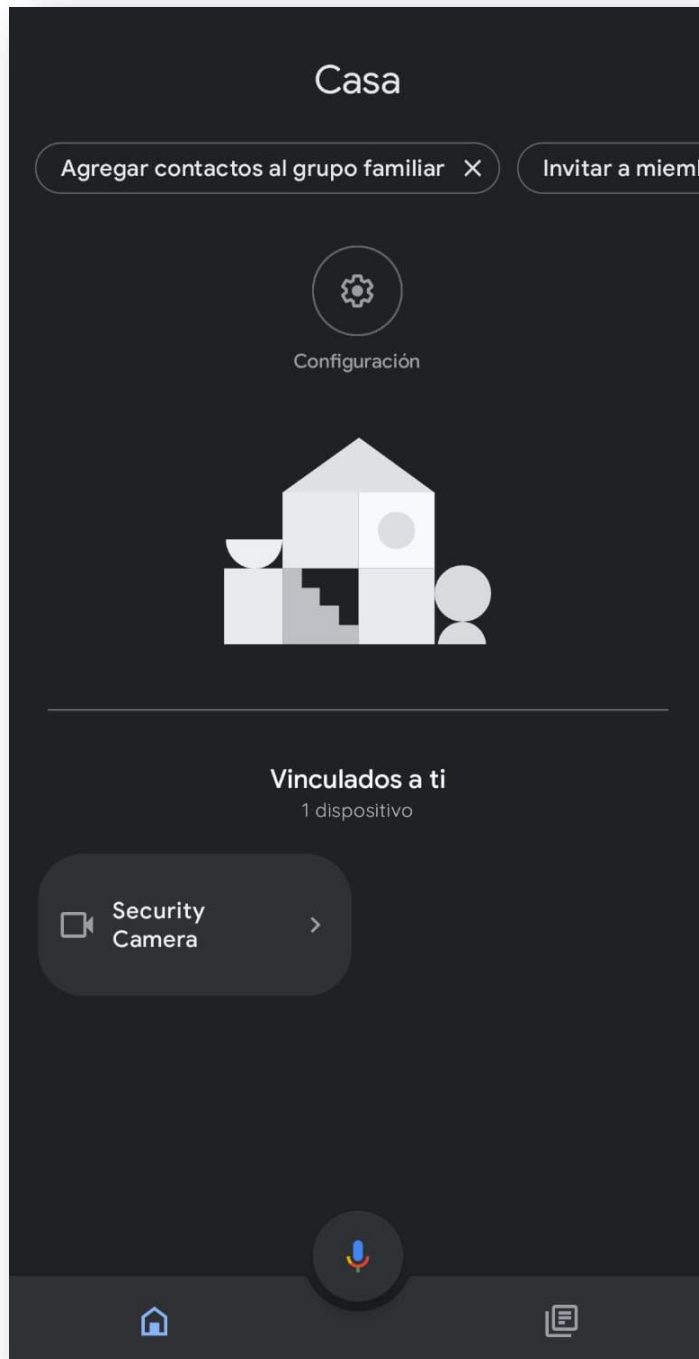

Un consejo que les damos es que cambien el nombre de los dispositivos a los nombres con los que normalmente los vaya a llamar. Si su enchufe inteligente se llama "Enchufe1", cámbieselo a "Luz Cocina" o "Luz Salón", algo más intuitivo y fácil de utilizar.

## Conecta Tuya Smart a Smart Things o IFTTT

Si prefieres conectar la App a Smart Things (el sistema de automatización de Samsung) o IFTTT , , seguiremos los mismos pasos que en la aplicaciones anteriores.

Selecciona el aparatado "Yo" en la esquina inferior derecha y pinche en conectar a Smart Things o IFTTT, ahí tan solo tendrás que iniciar sesión con tu cuenta de Samsung o IFTTT y aparecerán todos tus dispositivos inteligente que tengas conectados con **Tuya Smart**.



## Compartir dispositivo desde la app TUYA SMART

Ingresa al apartado "Yo"  
Entre a "Gestión del hogar"

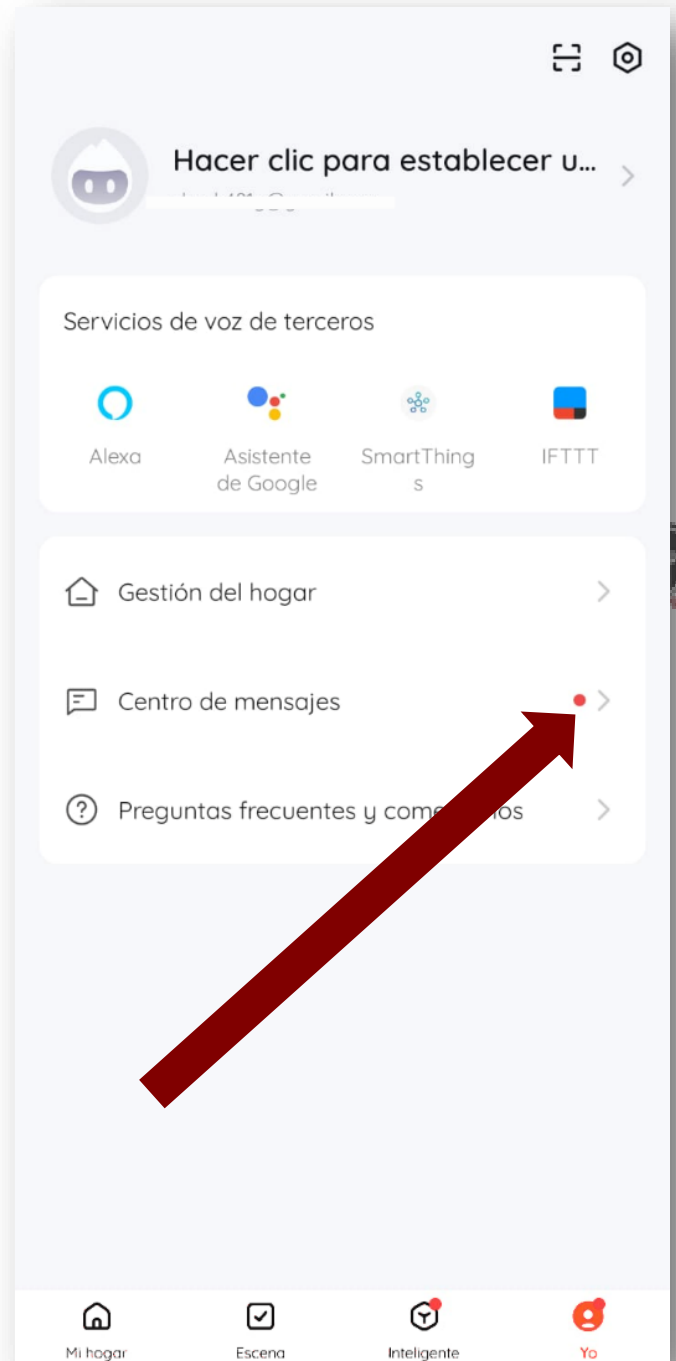

Click en **“Crear una familia”**

Introducir un nombre en **“Nombre del hogar”** y luego click en **“Guardar”**

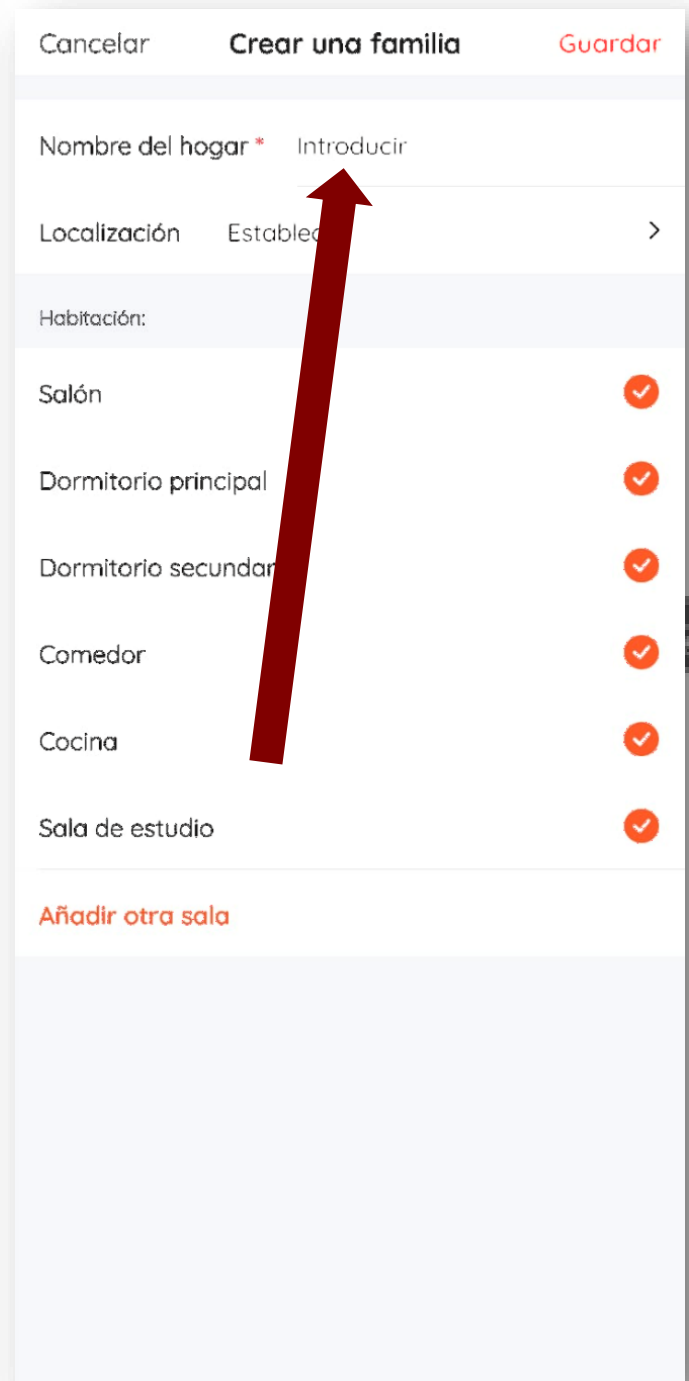

Entre en la familia que creó  
Click en **"Añadir miembro"**

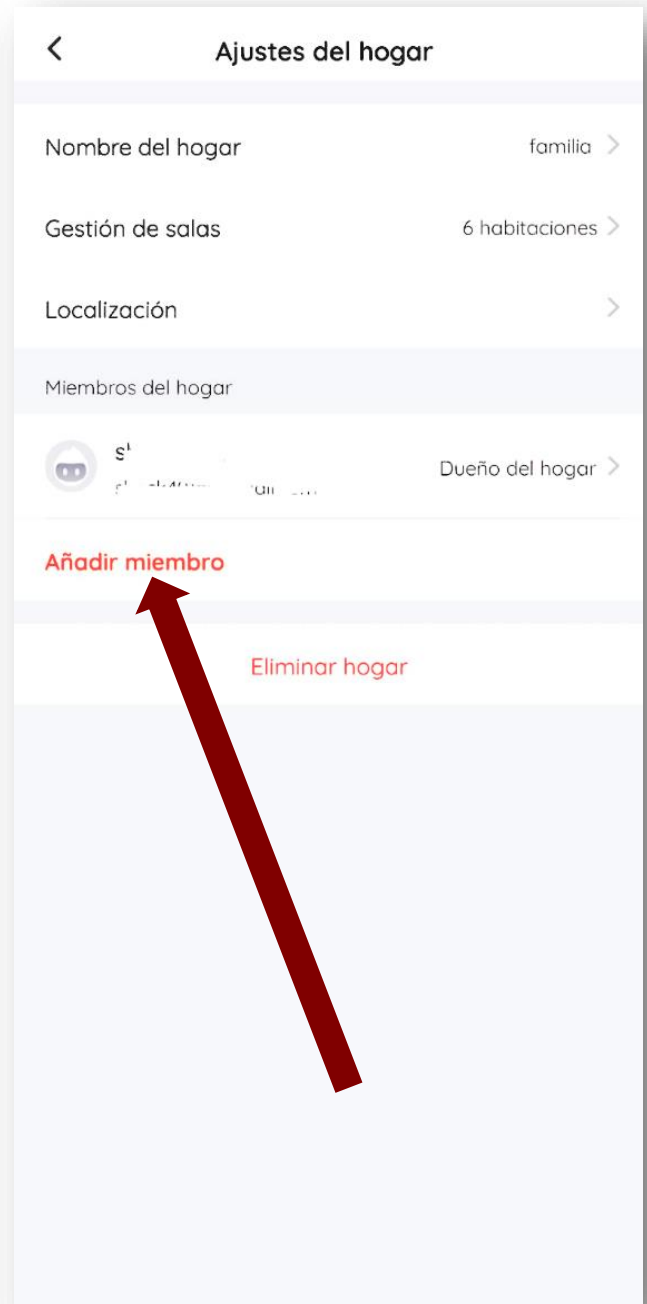

En los siguientes menús puedes copiar el link para compartir dispositivos o enviarlos por las diferentes apps de tu móvil.

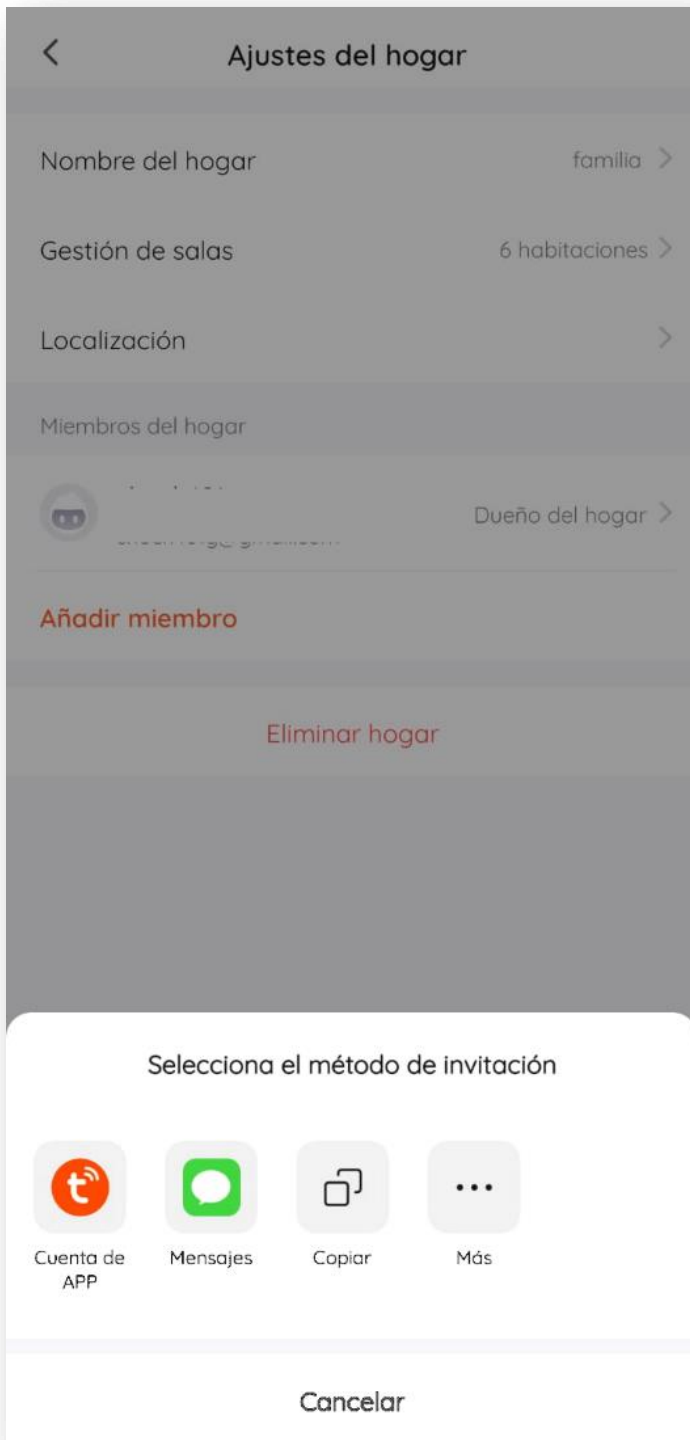

## Revise la configuración de notificaciones en la APP TUYA

Es necesario ajustar la configuración de las notificaciones en la app **Tuya Smart** para lo cual seguiremos los siguientes pasos:

